

KenroyHome

ALL • TOGETHER • BETTER

USE AND CARE GUIDE

WALL SWING ARM CONVERTIBLE LAMP
301100PBES-1, 30110BLKP, 30110BRZ, 30110BS, 30110WHWH-1

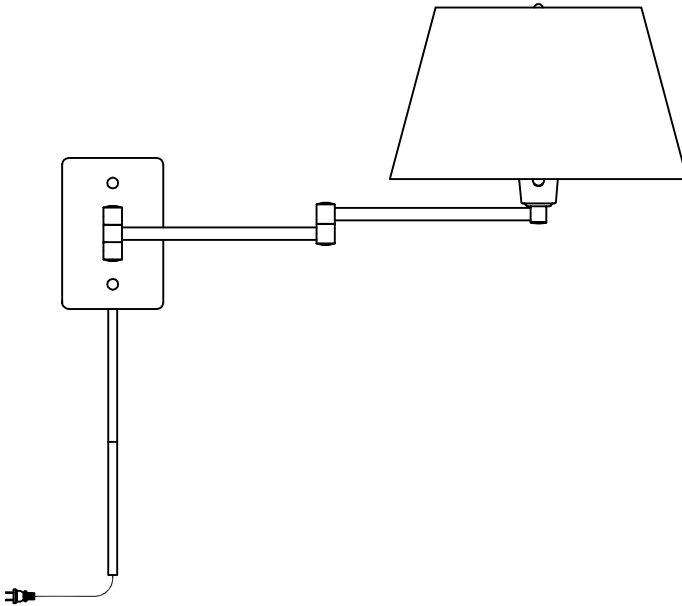

Above image represents many lamps,
your lamp may vary in style.

Questions, problems, missing parts? Before returning to the store,
call Kenroy Home Customer Service
8 a.m.-6 p.m., EST, Monday-Friday

904-642-4340

THANK YOU

We appreciate the trust and confidence you have placed in Kenroy Home through the purchase of this lamp.
We strive to continually create quality products designed to enhance your home.
Thank you for choosing us!

Table of Contents

Safety Information	2
Warranty	2
Pre-Installation	3
Planning Installation	3
Package Contents	4
Using power cord instructions.....	5, 6, 7
Outlet box installation instructions.....	8, 9, 10
Care and Cleaning	11
Troubleshooting	11

Safety Information

- Consult a qualified electrician with any electrical questions you may have.



IMPORTANT: Inspect the wire insulation for any cuts, abrasions, or exposed copper that may have occurred during shipping. If there is a defect in the wire, do not continue the assembly process. Please call our Customer Service Team at 904-642-4340.

Warranty

1-YEAR LIMITED WARRANTY

WHAT IS COVERED

The manufacturer warrants this lamp to be free from defects in the materials and workmanship for a period of one (1) year from date of purchase. This warranty applies only to the original consumer purchaser and only to products used in normal use. If this product is found to be defective, the manufacturer's only obligation, and your exclusive remedy, is the repair or replacement of the product at the manufacturer's discretion, provided that the product has not been damaged through misuse, abuse, accident, modifications, alterations, neglect or mishandling. This warranty shall not apply to any product that is found to have been improperly installed, assembled, or used in any way not in accordance with the instructions supplied with the product. This warranty shall not apply to a failure of the product as a result of an accident, misuse, abuse, negligence, alteration, faulty installation, or any other failure not relating to faulty material or workmanship.

WHAT IS NOT COVERED

This warranty shall not apply to the finish on any portion of the product due to weathering, as this is considered normal wear. The manufacturer does not warrant and specifically disclaims any warranty, whether expressed or implied, other than the warranty contained herein. The manufacturer specifically disclaims any liability and shall not be liable for any consequential or incidental loss or damage, including but not limited to, any labor or expense costs involved in the replacement or repair of the product.

Contact the Customer Service Team at 904-642-4340.

Pre-Installation

PLANNING INSTALLATION

Read all instructions before assembly.

To avoid damaging this product, assemble it on a soft, non-abrasive surface such as carpet or cardboard. Inspect each part for defects that may have occurred during shipping.

Keep your receipt and these instructions for proof of purchase.

 **NOTE:** The lamp requires the use of one 120V, 60Hz, 150-Watt max, medium-base type A 3-way bulb (not included). Do not exceed the recommended wattage.

TOOLS REQUIRED



Safety goggles

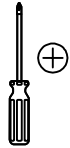

Phillips screwdriver



Flathead screwdriver



Ladder

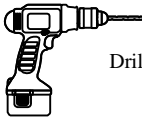

Drill



Hammer

HARDWARE INCLUDED

 **NOTE:** Hardware not shown to actual size.



AA



BB



CC



DD



EE



FF



GG



HH



II



JJ



KK

Part	Description	Quantity
AA	Wire nut	1
BB	Mounting plate	1
CC	Outlet box screw	2
DD	Mounting screw	2
EE	Ground screw	1
FF	Plastic anchor	6

Part	Description	Quantity
GG	Wood screw	6
HH	Hole plug	1
II	Channel	1
JJ	Cord cover	2
KK	Cylinder finial	2

Pre-Installation (continued)

PACKAGE CONTENTS

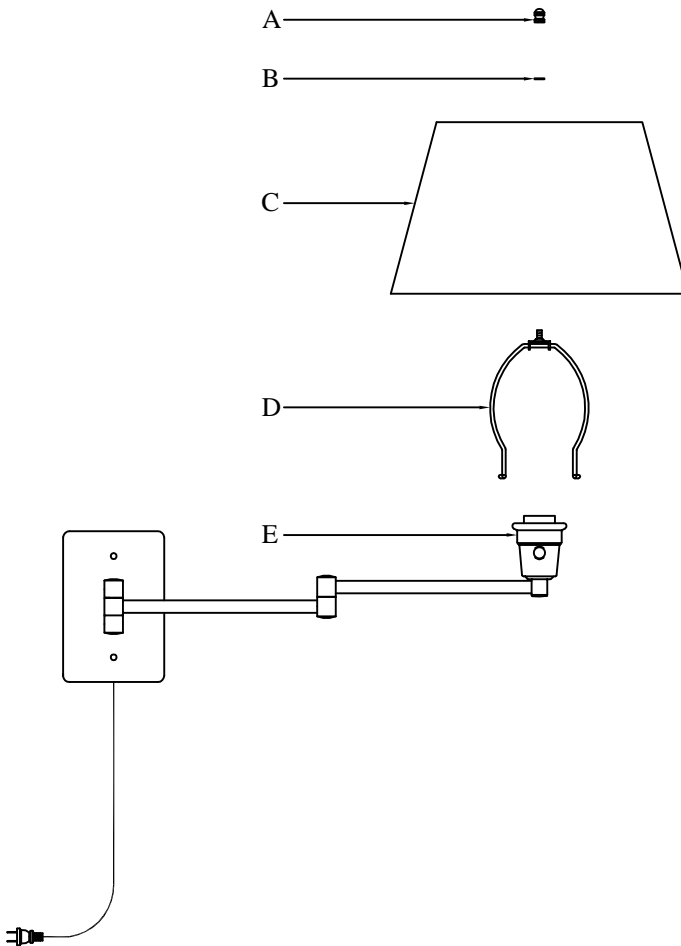

Part	Description	Quantity
A	Finial	1
B	Rubber washer	1
C	Shade	1
D	Harp	1
E	Lamp body	1

Using power cord instructions

1. Unpack the lamp and remove the mounting plate

- Carefully organize and place all parts on a smooth, flat surface. line up all of the parts according to the installation diagram.
- Remove the mounting plate (BB) from back of the backplate by unscrewing two cylinder finials (KK).

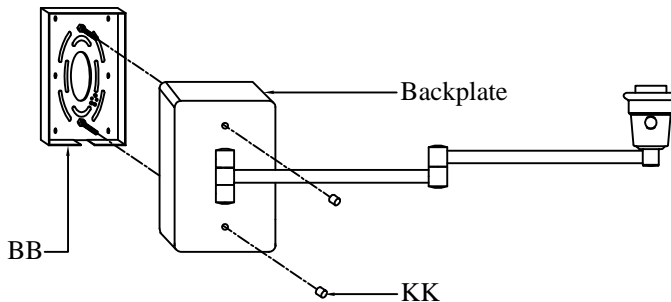

NOTE: If using power cord follow instructions below.

If wiring to an outlet box proceed to outlet box installation instructions.

2. Installing the mounting plate

- Position the lamp body (E) on the wall at desired location and mark the place for the wood screws (GG) to be installed.
- Drill four pilot holes on the marked spots and insert plastic anchors (FF).
(If fastening with wood screws (GG) to studs, skip this step)
- Attach the mounting plate (BB) to the plastic anchors (FF) or the spots that you marked on studs and secure with four wood screws (GG).

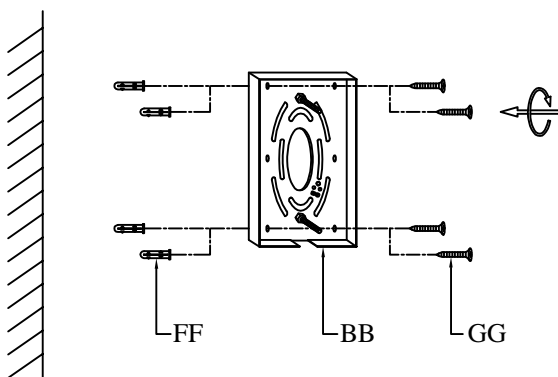

Using power cord instructions (continued)

3. Hanging the lamp body

- Raise the lamp body (E) to wall, align the mounting screws (DD) with the holes in backplate, and then secure the backplate to the wall with two cylinder finials (KK).

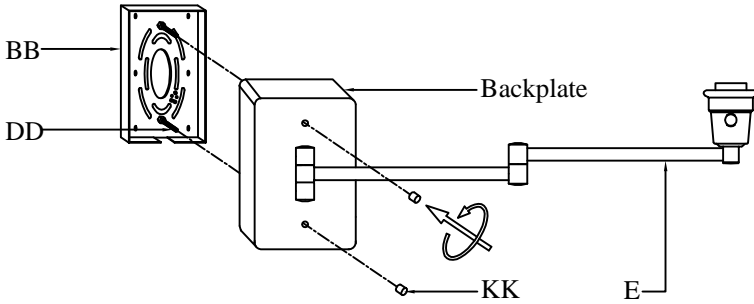

4. Installing the cord cover

Optional, if not using cord covers skip to step 5.

- Place the cord channel (II) on the wall and mark the holes.
- Drill two pilot holes on the marked spots and insert plastic anchors (FF).
(If fastening with wood screws (GG) to studs, skip this step)
- Attach the cord channel (II) to the wall and secure with two wood screws (GG).
- Place cord inside the cord channel (II) and press the two cord covers (JJ) firmly on cord channel (II) to secure.

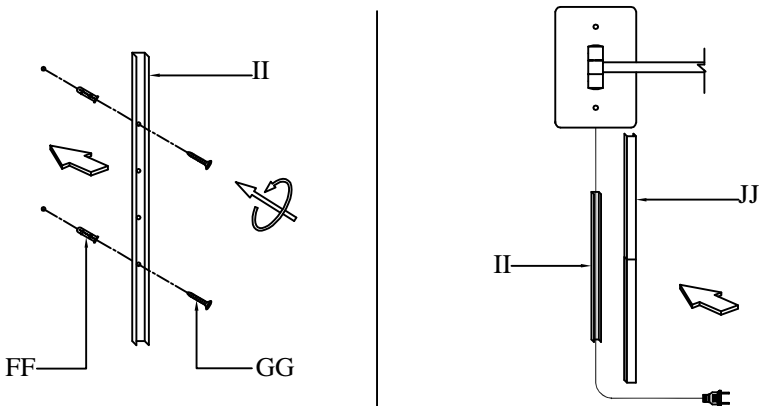

Using power cord instructions (continued)

5. Assembling shade and installing the bulb

- Swing the swing arm, if the swing arm is hard to swing or have abnormal sound, put a drop of WD-40 or similar product on the joint and let it sit overnight. dry with a soft cloth.
- Squeeze legs of harp (D) together and insert the two ends into socket cover.
- Place the shade (C) onto harp (D), then secure with rubber washer (B) and finial (A).
- Prior to installing the bulb, inspect socket for silica packet. If packet is present, then remove and throw away. Do not expose it to children or pets.

NOTE: The cardboard around the socket is an insulator and should not be removed.

- Install one 120V, 60Hz, 150-watt max. medium-base type A 3-way bulb (not included) into the socket of the light lamp.

NOTES: Make sure a 3-way bulb is being used and that the bulb is fully screwed into the base of the socket. this may require an extra turn of the bulb.

- Plug cord into an outlet and turn on at the switch.

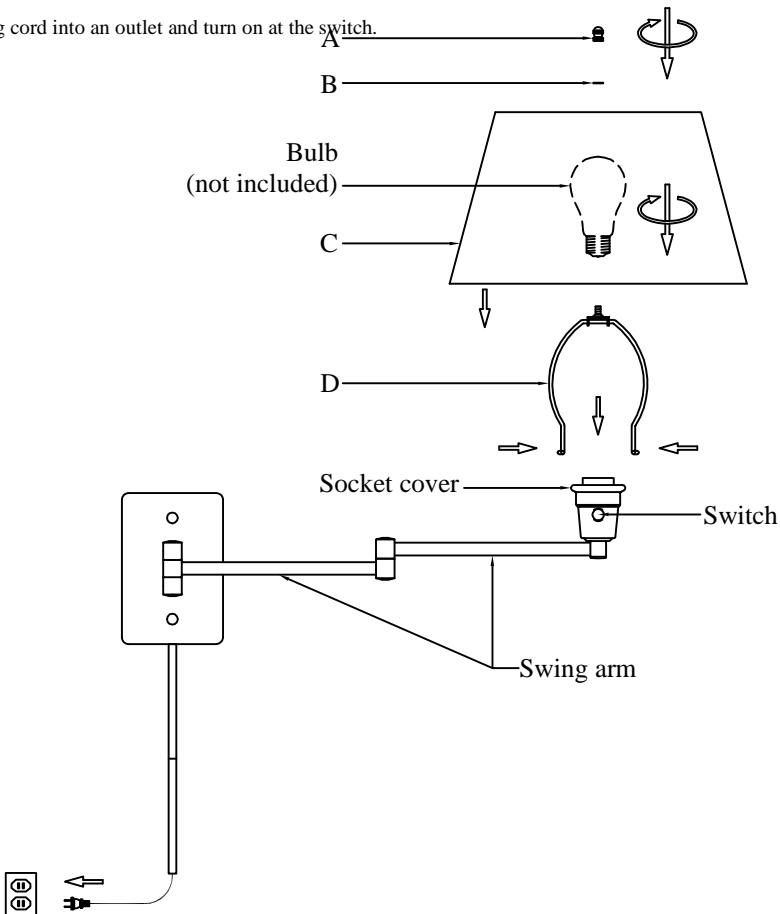

Outlet box installation instructions

1. Removing the power cord

The power cord is the wire that enters through the bottom of the backplate.

- Remove the two wire nuts that connect to power cord by twisting counter clockwise. (see diagram)
- Untie safety knot and pull power cord out through bottom of the backplate.
- Remove the grommet and use the hole plug (HH) to cover the hole in backplate.

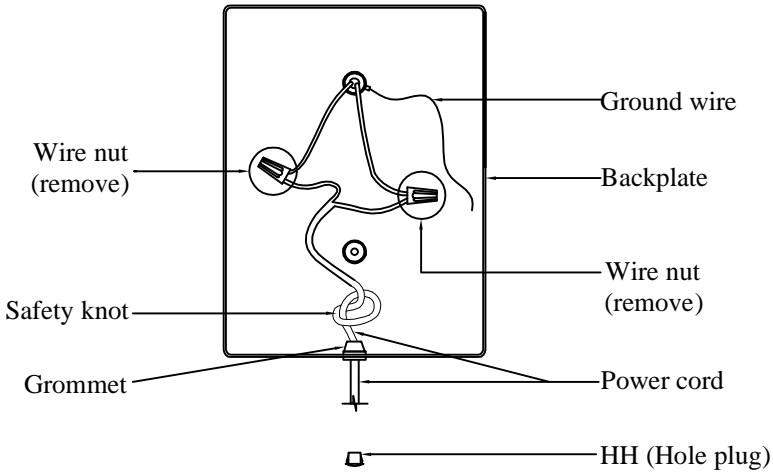

2. Installing the mounting plate

CAUTION: Ensure the power is off at the main fuse box prior to beginning installation.

- Turn off the switch at the wall.
- Turn the power off at the main fuse box.
- Screw green ground screw (EE) onto mounting plate (BB), do not tighten the green ground screw (EE).
- Attach the mounting plate (BB) to the outlet box and use two outlet box screws (CC) to secure it.

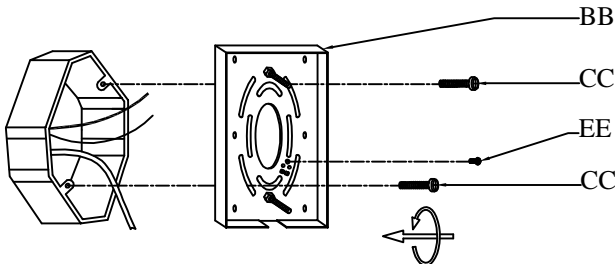

Outlet box installation instructions (continued)

3. Connecting the wires

- Install the fixture bare copper wire (1) under the green ground screw (EE) on the mounting plate (BB).
- Connect the fixture bare copper wire (1) to the green (or bare, or green & yellow) supply ground wire (2) in the outlet box using a wire nut (AA).
- Connect the white fixture wire (3) to the white (or ribbed) supply wire (4) in the outlet box using a wire nut (AA).
- Connect the black fixture wire (5) to the black (or red, or blue) supply wire (6) in the outlet box using a wire nut (AA).

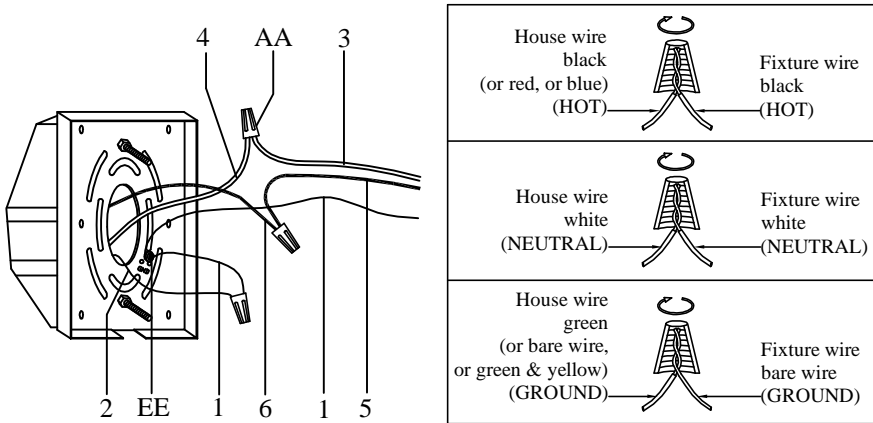

4. Hanging the lamp body

- Raise the lamp body (E) to wall, align the mounting screws (DD) with the holes in backplate, and then secure the backplate to the wall with two cylinder finials (KK).

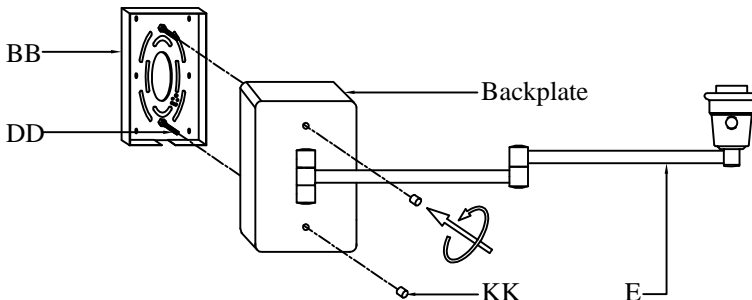

Outlet box installation instructions (continued)

5. Assembling shade and installing the bulb

- Swing the swing arm, if the swing arm is hard to swing or have abnormal sound, put a drop of WD-40 or similar product on the joint and let it sit overnight. dry with a soft cloth.
- Squeeze legs of harp (D) together and insert the two ends into socket cover.
- Place the shade (C) onto harp (D), then secure with rubber washer (B) and finial (A).
- Prior to installing the bulb, inspect socket for silica packet. If packet is present, then remove and throw away. Do not expose it to children or pets.

NOTE: The cardboard around the socket is an insulator and should not be removed.

- Install one 120V, 60Hz, 150-watt max. medium-base type A 3-way bulb (not included) into the socket of the light lamp.

NOTES: Make sure a 3-way bulb is being used and that the bulb is fully screwed into the base of the socket. this may require an extra turn of the bulb.

- Restore power and turn on at switch, your new lamp is now ready for use.

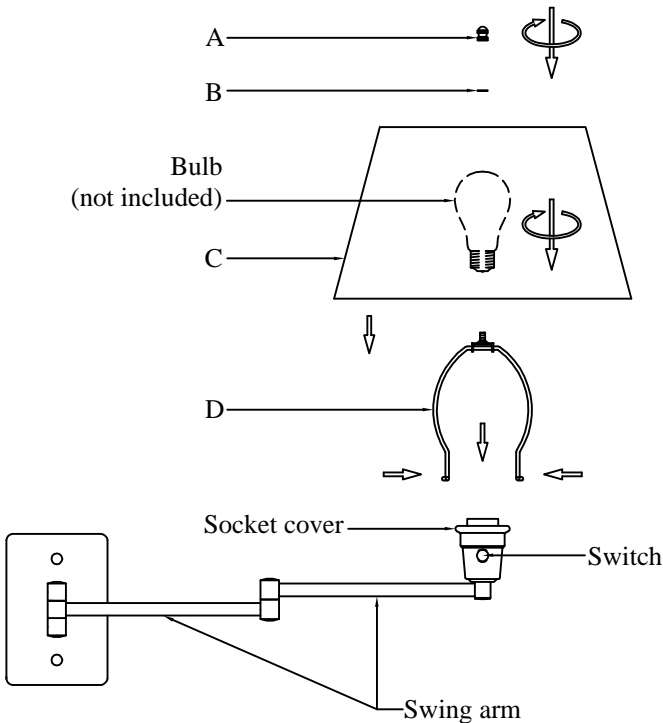

Important safety instructions

This portable lamp has a polarized plug (one blade is wider than the other) as a feature to reduce the risk of electric shock. This plug will fit in a polarized outlet only one way. If the plug does not fit fully in the outlet, reverse the plug. If it still does not fit, contact a qualified electrician. never use with an extension cord unless plug can be fully inserted. Do not alter the plug.

Care and Cleaning

Clean the lamp with a soft, dry cloth. Do not use any cleaners with chemicals, solvents, or harsh abrasives.

Troubleshooting

Problem	Possible Cause	Solution
The bulb will not light.	<input type="checkbox"/> The bulb is burned out.	<input type="checkbox"/> Replace the light bulb.
	<input type="checkbox"/> The power is off.	<input type="checkbox"/> Ensure that the power supply is turned on.
	<input type="checkbox"/> Did not insert plug into power outlet.	<input type="checkbox"/> Ensure that the plug is fully and properly inserted into the power outlet.
	<input type="checkbox"/> The circuit breaker is off.	<input type="checkbox"/> Ensure that the circuit breaker is set in the on position.
The fuse blows or a circuit breaker trips when the light is turned on.	<input type="checkbox"/> There is an exposed wire.	<input type="checkbox"/> Discontinue use of the lamp.
	<input type="checkbox"/> There are too many items on one circuit.	<input type="checkbox"/> Contact a qualified electrician or call the Customer Service Team at 904-642-4340. <input type="checkbox"/> Unplug other items on the circuit.



ALL • TOGETHER • BETTER



www.kenroyhome.com

CUSTOMER SUPPORT TEAM

For any additional questions or concerns please contact our Customer Support Team:

 **904-642-4340**

 **@KenroyHome**

 **customerorders@kenroyhome.com**



ALL • TOGETHER • BETTER

GUIDE D'UTILISATION ET DE SOINS

LAMPE CONVERTIBLE À BRAS OSCILLANT MURAL
30100PBES-1, 30110BLKP, 30110BRZ, 30110BS, 30110WHWH-1

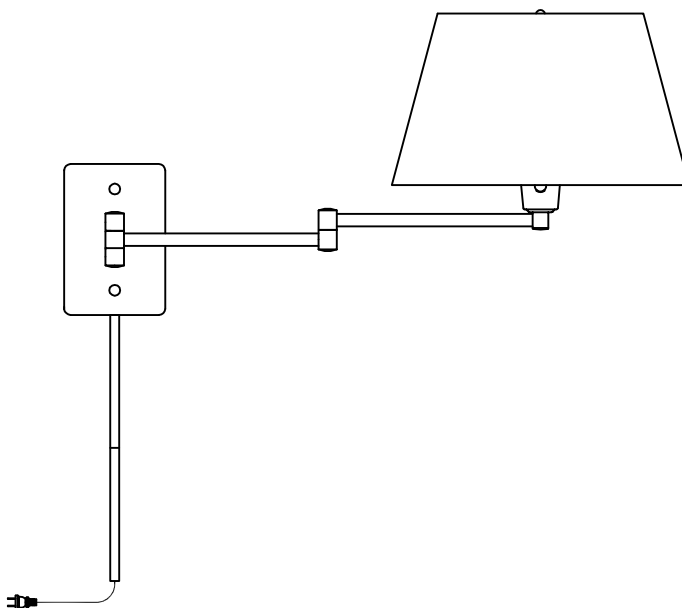

Au-dessus de l'image représente beaucoup de lampes, votre
lampe peut varier dans le modèle.

Questions, problèmes, pièces manquantes? Avant de retourner au
magasin, appelez Kenroy Home Customer Service
8 h .m à 18 h .m HNE, du lundi au vendredi

904-642-4340

JE VOUS REMERCIE

Nous apprécions la confiance que vous avez placée dans Kenroy Home grâce à l'achat de cette lampe.
Nous nous efforçons de créer continuellement des produits de qualité conçus pour améliorer votre maison.
Merci de nous avoir choisis!

Tableau des matières

Renseignements sur la sécurité	2
Garantie	2
Pré-installation	3
Installation de planification	3
Contenu du paquet	4
Utilisation des instructions de cordon d'alimentation	5, 6, 7
Instructions d'installation de boîte desortie	8, 9, 10
Soins et nettoyage	11
Dépannage	11

Sécurité information

- Consulter un électricien qualifié avec toutes les questions électriques que vous pourriez avoir.



IMPORTANT : Vérifiez l'isolation des fils pour vous assurer qu'il n'y a aucune coupure, écorchure ou du cuivre découvert apparus lors de la livraison. Si un des fils est endommagé ou défectueux, veuillez arrêter l'assemblage de la lampe. Veuillez communiquer avec notre équipe de service à la clientèle au 904-642-4340.

Garantie

1-GARANTIE LIMITÉE DE L'ANNÉE

CE QUI EST COUVERT

Le fabricant justifie que cette lampe soit exempte de défauts dans les matériaux et l'exécution pour une période d'un (1) an à partir de la date d'achat. Cette garantie ne s'applique qu'à l'acheteur consommateur d'origine et uniquement aux produits utilisés en utilisation normale. Si ce produit est jugé défectueux, la seule obligation du fabricant, et votre réparation exclusive, est la réparation ou le remplacement du produit à la discrétion du fabricant, à condition que le produit n'ait pas été endommagé par mauvais usage, abus, accident, modifications, altérations, négligence ou mauvaise manipulation. Cette garantie ne s'applique à aucun produit qui aurait été mal installé, assemblé ou utilisé de quelque façon que ce soit, conformément aux instructions fournies avec le produit. Cette garantie ne s'applique pas à une défaillance du produit à la suite d'un accident, d'une mauvaise utilisation, d'un abus, d'une négligence, d'une modification, d'une installation défectueuse ou de tout autre manquement à un matériau ou à une exécution défectueuse..

CE QUI N'EST PAS COUVERT

Cette garantie ne s'applique pas à la finition d'une partie quelconque du produit en raison de l'altération, car cela est considéré comme une usure normale. Le fabricant ne justifie pas et décline expressément toute garantie, qu'elle soit exprimée ou implicite, autre que la garantie contenue en l'espèce. Le fabricant décline expressément toute responsabilité et n'est pas responsable de toute perte ou dommage corrélatif ou accessoire, y compris, sans s'y limiter, les coûts de main-d'œuvre ou de dépenses impliqués dans le remplacement ou la réparation du produit.

Communiquez avec l'équipe du service à la clientèle au 904-642-4340.

Pré-installation

INSTALLATION DE PLANIFICATION

Lisez toutes les instructions avant l'assemblage.

Pour éviter d'endommager ce produit, assemblez-le sur une surface douce et non abrasive comme le tapis ou le carton. Inspecter chaque pièce pour défections qui pourraient s'être produites pendant l'expédition.

Conservez votre reçu et ces instructions pour une preuve d'achat.

 REMARQUE: la lampe nécessite l'utilisation d'un 120V, 60Hz, ampoule 3-way max de 150 Watts de base moyenne (non inclus). Ne dépassez pas la puissance recommandée.

OUTILS REQUIS



Lunettes de sécurité



Tournevis Phillips



Tournevis Flathead



Échelle

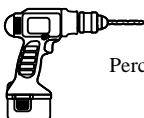

Perceur

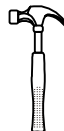

Marteau

Matériel inclus

 REMARQUE : Matériel non indiqué à la taille réelle.



AA



BB



CC



DD



EE



FF



GG



HH



II



JJ



KK

Partie	Description	Quantité
AA	Écrou de fil	1
BB	Plaque de montage	1
CC	Vis de boîte de sortie	2
DD	Vis de montage	2
EE	Vis au sol	1
FF	Ancre en plastique	6

Partie	Description	Quantité
GG	Vis en bois	6
HH	Prise de trou	1
II	Canal	1
JJ	Housse de cordon	2
KK	Cylindre finial	2

Pré-installation (suite)

CONTENU DU PAQUET

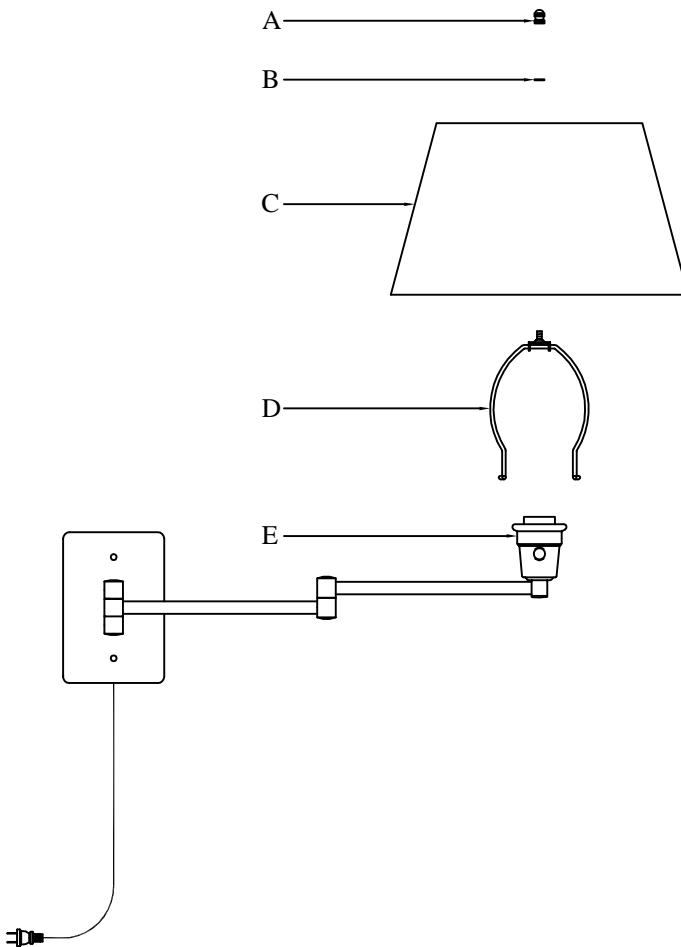

Partie	Description	Quantité
A	Finial	1
B	Laveuse en caoutchouc	1
C	Ombre	1
D	Harpe	1
E	Corps de lampe	1

Utilisation d'instructions de cordon d'alimentation

1. Déballez la lampe et retirez la plaque de montage

- Organisez soigneusement et placez toutes les pièces sur une surface lisse et plane. aligner toutes les pièces selon le diagramme d'installation.
- Retirez la plaque de montage (BB) de l'arrière de la plaque arrière en dévissant deux cylindre finials (KK).

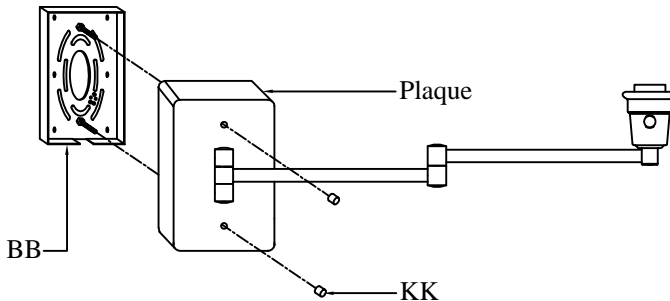

REMARQUE : Si vous utilisez un cordon d'alimentation, suivez les instructions ci-dessous.

Si le câblage vers une boîte de sortie passe aux instructions d'installation de la boîte de sortie.

2. Installation de la plaque de montage

- Placez le corps de la lampe (E) sur le mur à l'endroit désiré et marquez l'endroit où les vis en bois (GG) doivent être installées.
- Percer quatre trous pilotes sur les taches marquées et insérer des ancrages en plastique (FF). (Si vous vous attachez avec des vis en bois (GG) aux goujons, sautez cette étape)
- Attachez la plaque de montage (BB) aux ancrages en plastique (FF) ou aux taches que vous avez marquées sur les goujons et fixez-les à l'œil de quatre vis en bois (GG).

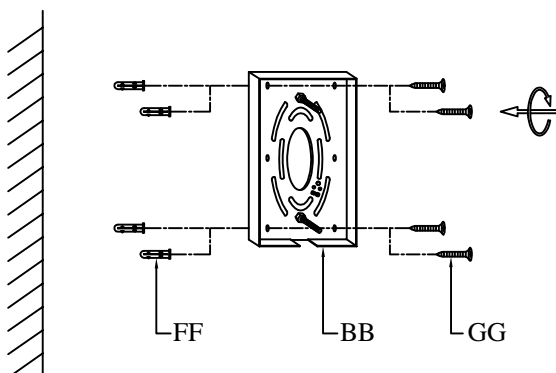

Utilisation d'instructions de cordon d'alimentation (suite)

3. Accrocher le corps de la lampe

- Soulevez le corps de la lampe (E) au mur, alignez les vis de montage (DD) avec les trous dans la plaque arrière, puis fixez la plaque arrière au mur avec deux cylindre finials (KK).

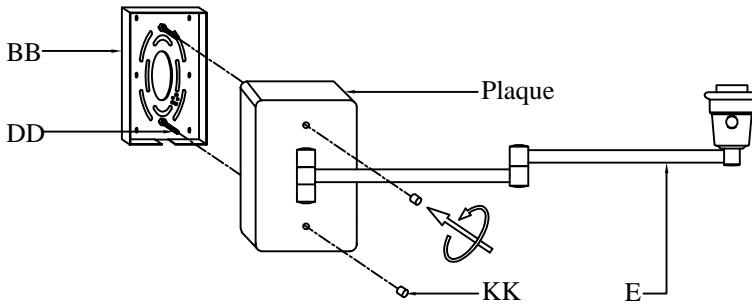

4. Installation du couvercle du cordon

En option, si ce n'est pas en utilisant des couvercles de cordon passer à l'étape 5.

- Placez le canal du cordon (II) sur le mur et marquez les trous.
- Percer deux trous pilotes sur les taches marquées et insérer des ancres en plastique (FF). (Si vous vous attachez avec des vis en bois (GG) aux goujons, sautez cette étape)
- Fixez le canal du cordon (II) au mur et fixez-le à l'intérieur de deux vis en bois (GG).
- Placez le cordon à l'intérieur du canal du cordon (II) et appuyez fermement sur les deux couvercles du cordon (JJ) sur le canal du cordon (II) pour le fixer.

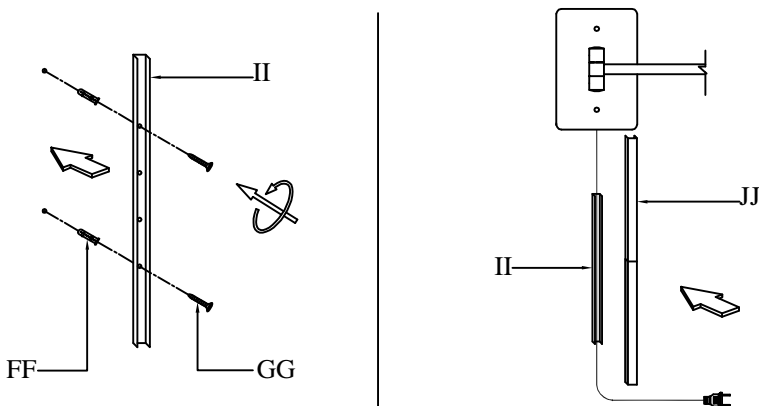

Utilisation d'instructions de cordon d'alimentation (suite)

5. Assemblage de l'ombre et installation de l'ampoule

- Balancez le bras oscillé, si le bras oscillé est difficile à balancer ou si vous avez un son anormal, placez une goutte de WD-40 ou un produit similaire sur l'articulation et laissez-le reposer toute la nuit. sécher avec un chiffon doux.
- Presser les pattes de harpe (D) ensemble et insérer les deux extrémités dans le couvercle de la douille.
- Placer l'ombre (C) sur la harpe (D), puis fixer à l'aide d'une rondelle de caoutchouc (B) et d'un finial (A).
- Avant d'installer l'ampoule, inspecter la prise pour le paquet de silice. Si le paquet est présent, puis retirez et jetez. Ne l'exposez pas aux enfants ou aux animaux de compagnie.

REMARQUE : Le carton autour de la douille est un isolant et ne doit pas être enlevé.

- Installez un 120V, 60Hz, max de 150 watts. ampoule 3-way de type À base moyenne (non incluse) dans la prise de la lampe légère.

REMARQUES : Assurez-vous qu'une ampoule à 3 sens est utilisée et que l'ampoule est complètement vissée dans la base de la prise. cela peut nécessiter un tour supplémentaire de l'ampoule.

- Branchez le cordon dans une prise et allumez-le à l'interrupteur.

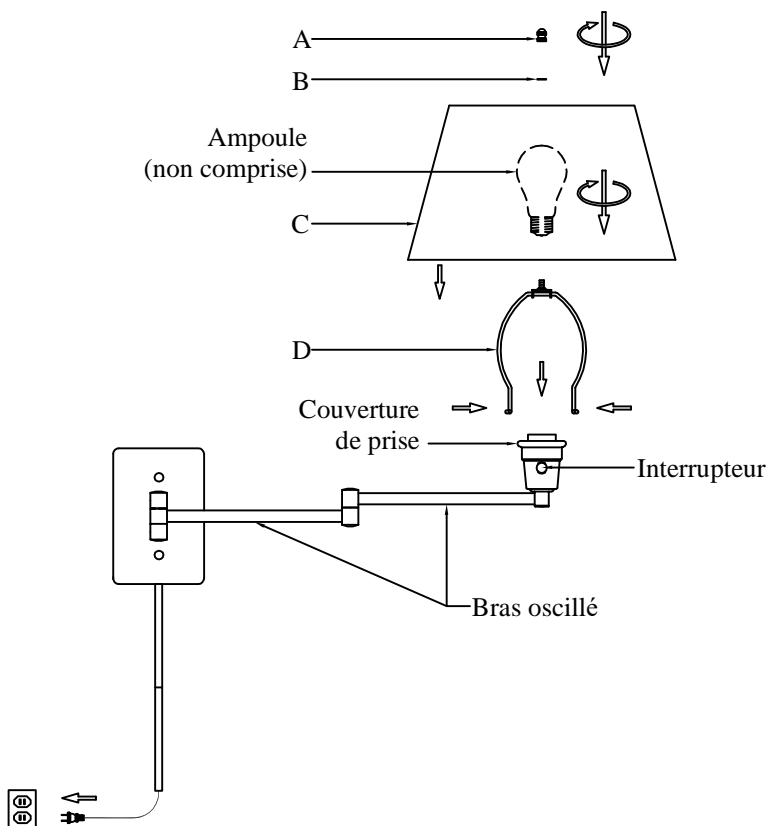

Instructions d'installation des boîtes de sortie

1. Retrait du cordon d'alimentation

Le cordon d'alimentation est le fil qui entre par le bas de la plaque arrière.

- Retirez les deux écrous métalliques qui se connectent au cordon d'alimentation en tordant dans le sens inverse des aiguilles d'une montre. (voir schéma)
- Détachez le nœud de sécurité et tirez le cordon d'alimentation par le bas de la plaque arrière.
- Retirez le grommet et utilisez le bouchon de trou (HH) pour couvrir le trou dans la plaque arrière.

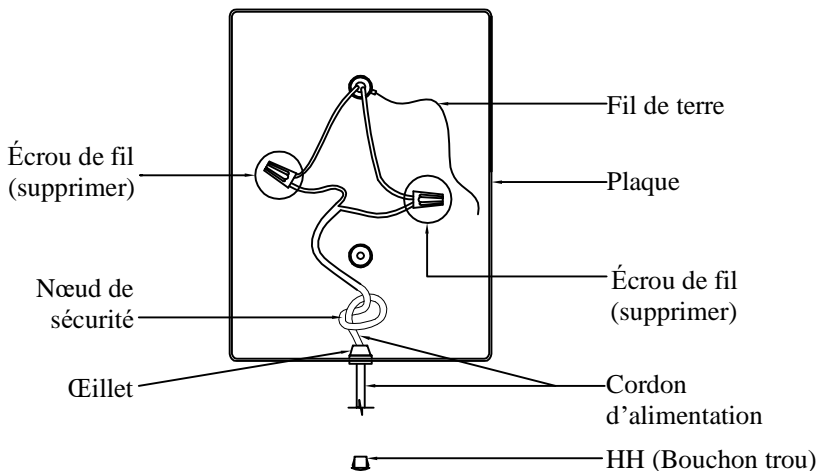

2. Installation de la plaque de montage



MISE EN GARDE : Assurez-vous que l'alimentation est coupée à la boîte de fusibles principale avant le début de l'installation.

- Éteignez l'interrupteur au mur.
- Éteignez la puissance à la boîte à fusibles principale.
- Vis visser la vis verte au sol (EE) sur la plaque de montage (BB), ne serrez pas la vis verte au sol (EE).
- Fixez la plaque de montage (BB) à la boîte de sortie et utilisez deux vis de boîte de sortie (CC) pour la fixer.

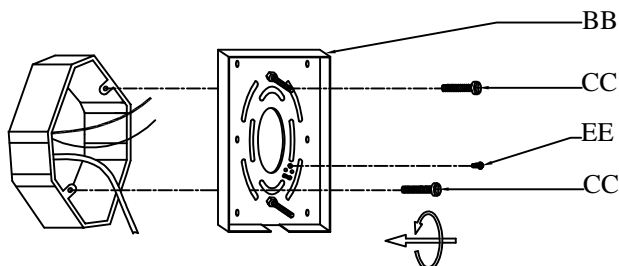

Instructions d'installation des boîtes de sortie (suite)

3. Connexion des fils

- Installez l'appareil fil de cuivre nu (1) sous la vis de sol vert (FF) sur la plaque de montage (BB).
- Connectez le fil de cuivre nu de montage (1) au fil de sol d'alimentation vert (ou nu, ou vert et jaune) dans la boîte de sortie à l'aide d'un écrou de fil (AA).
- Connectez le fil de montage blanc (3) au fil d'alimentation blanc (ou côté) (4) dans la boîte de sortie à l'aide d'un écrou métallique (AA).
- Connectez le fil de montage noir (5) au fil d'alimentation noir (ou rouge, ou bleu) (6) dans la boîte de sortie à l'aide d'un écrou métallique (AA).

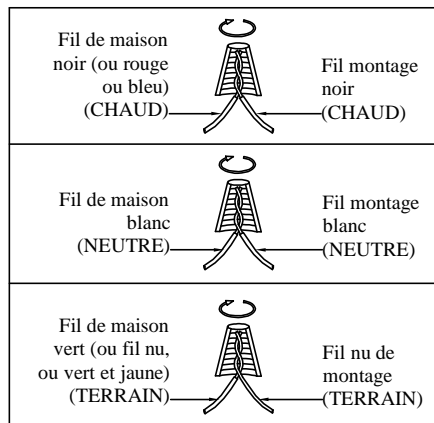
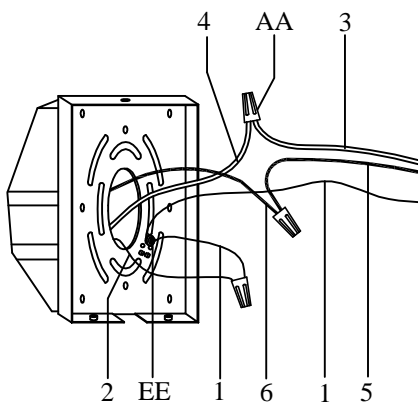

4. Accrocher le corps de la lampe

- Soulevez le corps de la lampe (E) au mur, alignez les vis de montage (DD) avec les trous dans la plaque arrière, puis fixez la plaque arrière au mur avec deux cylindre finials (KK).

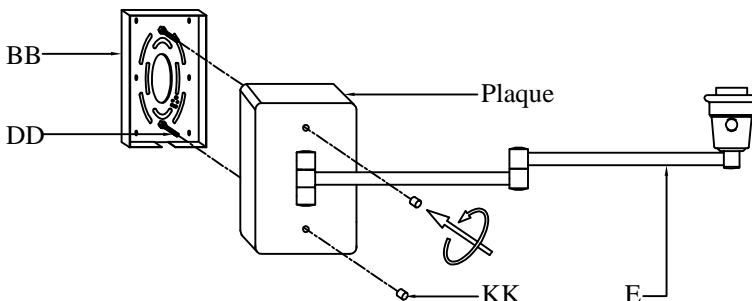

Utilisation d'instructions de cordon d'alimentation (suite)

5. Assemblage de l'ombre et installation de l'ampoule

- Balancez le bras oscillé, si le bras oscillé est difficile à balancer ou si vous avez un son anormal, placez une goutte de WD-40 ou un produit similaire sur l'articulation et laissez-le reposer toute la nuit. sécher avec un chiffon doux.
- Presser les pattes de harpe (D) ensemble et insérer les deux extrémités dans le couvercle de la douille.
- Placer l'ombre (C) sur la harpe (D), puis fixer à l'aide d'une rondelle de caoutchouc (B) et d'un finial (A).
- Avant d'installer l'ampoule, inspecter la prise pour le paquet de silice. Si le paquet est présent, puis retirez et jetez. Ne l'exposez pas aux enfants ou aux animaux de compagnie.

REMARQUE : Le carton autour de la douille est un isolant et ne doit pas être enlevé.

- Installez un 120V, 60Hz, max de 150 watts. ampoule 3-way de type À base moyenne (non incluse) dans la prise de la lampe légère.

REMARQUES : Assurez-vous qu'une ampoule à 3 sens est utilisée et que l'ampoule est complètement vissée dans la base de la prise. cela peut nécessiter un tour supplémentaire de l'ampoule.

- Rétablir le courant et allumer à l'interrupteur, votre nouvelle lampe est maintenant prêt à l'emploi.

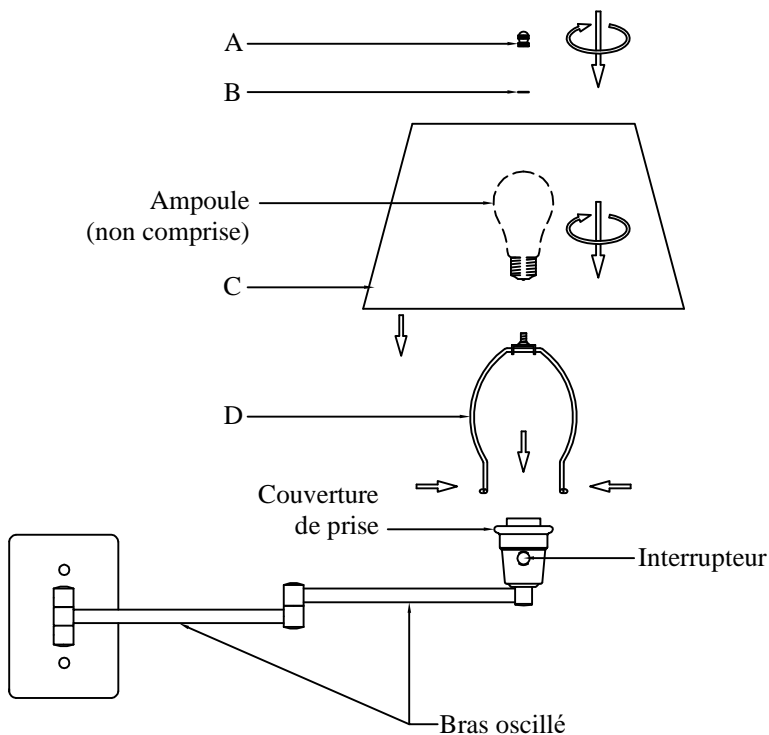

Instructions de sécurité importantes

- Cette lampe portative a une prise polarisée (une lame est plus large que l'autre) comme une caractéristique pour réduire le risque de choc électrique. Cette prise ne s'adaptera qu'à une seule façon dans une prise polarisée. Si la prise ne rentre pas complètement dans la prise, inverser la prise. S'il ne convient toujours pas, communiquez avec un électricien qualifié. Ne jamais utiliser avec une rallonge à moins que la prise ne puisse être complètement insérée. Ne modifiez pas la fiche.

Soins et nettoyage

- Nettoyez la lampe avec un chiffon doux et sec. N'utilisez pas de nettoyants avec des produits chimiques, des solvants ou des abrasifs durs.

Dépannage

Problème	Cause possible	Solution
L'ampoule ne s'allume pas.	<input type="checkbox"/> L'ampoule est brûlée.	<input type="checkbox"/> Remplacer l'ampoule.
	<input type="checkbox"/> Le courant est coupé.	<input type="checkbox"/> Assurez-vous que l'alimentation est activée.
	<input type="checkbox"/> 'a pas inséré la prise dans la prise de courant	<input type="checkbox"/> Assurez-vous que la prise est complètement et correctement insérée dans la prise de courant.
	<input type="checkbox"/> Le disjoncteur est éteint.	<input type="checkbox"/> Assurez-vous que le isjoncteur est placé en position.
Le fusible souffle ou un disjoncteur se trébuche lorsque la lumière est allumée.	<input type="checkbox"/> Il y a un fil exposé. <input type="checkbox"/> Il y a trop d'articles sur un circuit.	<input type="checkbox"/> Cesser l'utilisation de la lampe. <input type="checkbox"/> Communiquez avec un électricien qualifié ou appelez l'équipe du service à la clientèle au 904-642-4340. <input type="checkbox"/> Débranchez les autres éléments du circuit.



ALL • TOGETHER • BETTER



www.kenroyhome.com

ÉQUIPE DE SOUTIEN À LA CLIENTÈLE

Pour toute question ou préoccupation supplémentaire, veuillez communiquer avec notre équipe de soutien à la clientèle:



904-642-4340



@KenroyHome



customerorders@kenroyhome.com