

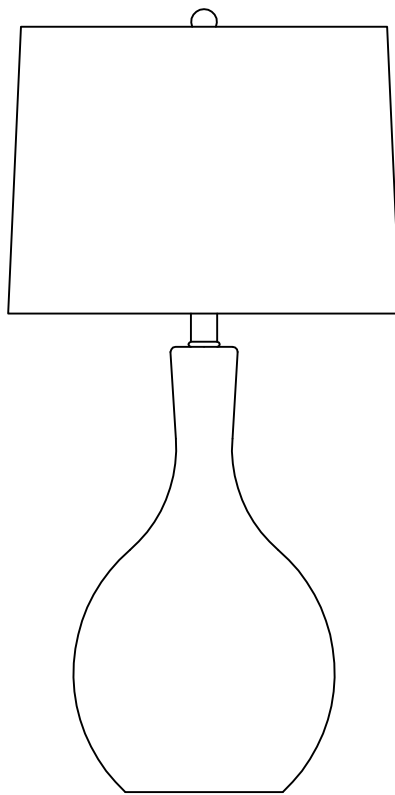

ALL • TOGETHER • BETTER

USE AND CARE GUIDE

TABLE LAMP-3 WAY-150W



Above image represents many lamps,
your lamp may vary in style.

Questions, problems, missing parts? Before returning to the store,
call Kenroy Home Customer Service
8 a.m.-6 p.m., EST, Monday-Friday

904-642-4340

THANK YOU

We appreciate the trust and confidence you have placed in Kenroy Home through the purchase of this lamp.
We strive to continually create quality products designed to enhance your home.
Thank you for choosing us!

Table of Contents

Safety Information	2
Warranty	2
Pre-Installation	3
Planning Installation	3
Package Contents	3
Assembly	4, 5, 6
Care and Cleaning	7
Troubleshooting	7

Safety Information

- Consult a qualified electrician with any electrical questions you may have.



IMPORTANT: Inspect the wire insulation for any cuts, abrasions, or exposed copper that may have occurred during shipping. If there is a defect in the wire, do not continue the assembly process. Please call our Customer Service Team at 904-642-4340.

Warranty

1-YEAR LIMITED WARRANTY

WHAT IS COVERED

The manufacturer warrants this lamp to be free from defects in the materials and workmanship for a period of one (1) year from date of purchase. This warranty applies only to the original consumer purchaser and only to products used in normal use. If this product is found to be defective, the manufacturer's only obligation, and your exclusive remedy, is the repair or replacement of the product at the manufacturer's discretion, provided that the product has not been damaged through misuse, abuse, accident, modifications, alterations, neglect or mishandling. This warranty shall not apply to any product that is found to have been improperly installed, assembled, or used in any way not in accordance with the instructions supplied with the product. This warranty shall not apply to a failure of the product as a result of an accident, misuse, abuse, negligence, alteration, faulty installation, or any other failure not relating to faulty material or workmanship.

WHAT IS NOT COVERED

This warranty shall not apply to the finish on any portion of the product due to weathering, as this is considered normal wear. The manufacturer does not warrant and specifically disclaims any warranty, whether expressed or implied, other than the warranty contained herein. The manufacturer specifically disclaims any liability and shall not be liable for any consequential or incidental loss or damage, including but not limited to, any labor or expense costs involved in the replacement or repair of the product.

Contact the Customer Service Team at 904-642-4340.

Pre-Installation

PLANNING INSTALLATION

Read all instructions before assembly.

To avoid damaging this product, assemble it on a soft, non-abrasive surface such as carpet or cardboard. Inspect each part for defects that may have occurred during shipping.

Keep your receipt and these instructions for proof of purchase.



NOTE: This lamp requires the use of one 120V, 60Hz, 150-Watt max, medium-base type A 3-way bulb (not included).
Do not exceed the recommended wattage.

PACKAGE CONTENTS

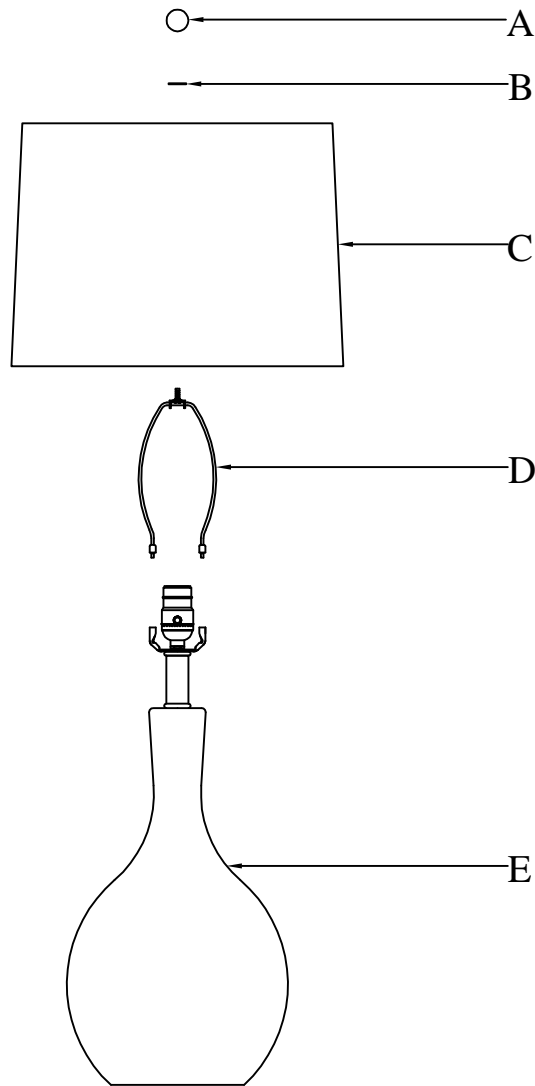

Part	Description	Quantity
A	Finial	1
B	Rubber washer	1
C	Shade	1
D	Harp	1
E	Lamp body	1

Assembly instructions

1. Unpack the lamp

- Carefully organize and place all parts on a smooth, flat surface. line up all of the parts according to the assembly diagram.

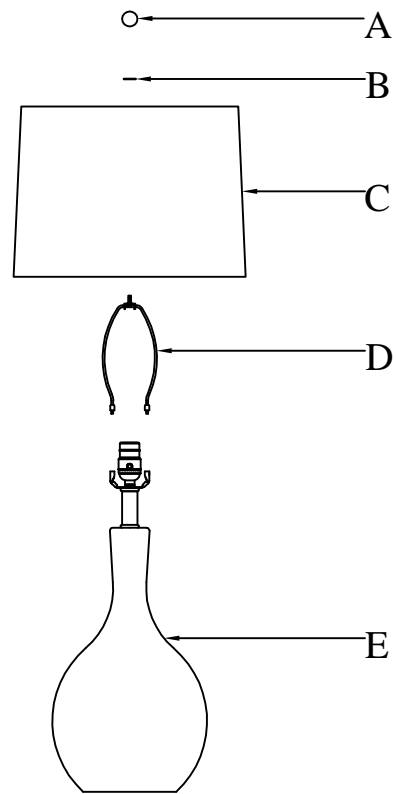

2. Assemble the harp

- Squeeze legs of the harp (D) together and insert the two ends between the prongs of the harp holder.

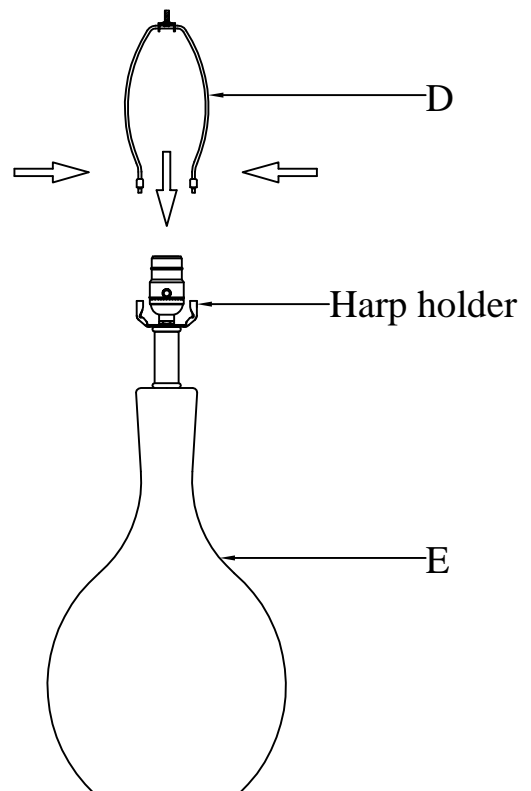

Assembly instructions (continued)

3. Assemble the shade

- Place the shade (C) onto the harp (D).

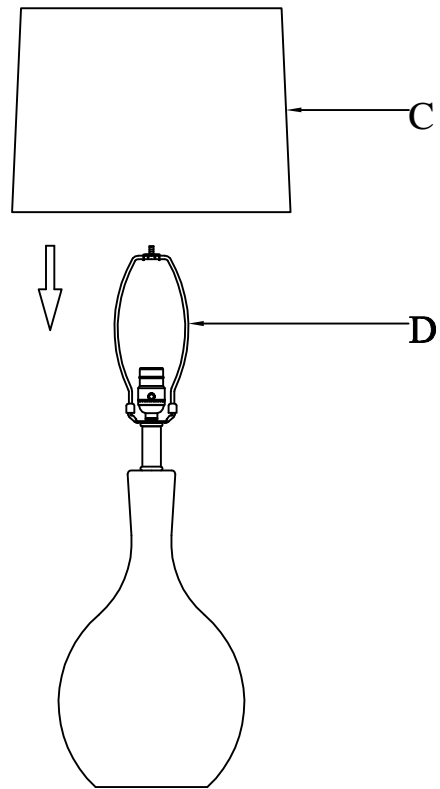

4. Secure the shade

- Secure the shade (C) to harp with rubber washer (B) and finial (A).

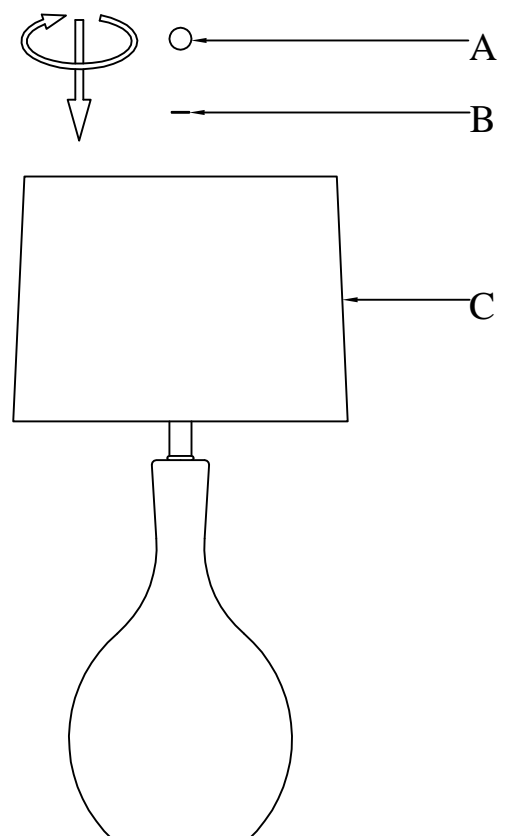

Assembly instructions (continued)

5. Install the bulb

- Prior to installing the bulb, inspect socket for silica packet. If packet is present, then remove and throw away. Do not expose it to children or pets.

NOTE:

The cardboard around the socket is an insulator and should not be removed.

- Install one 120V, 60Hz, 150-watt max. medium-base type A 3-way bulb (not included) into the socket of the light lamp.

NOTES: Make sure a 3-way bulb is being used and that the bulb is fully screwed into the base of the socket. This may require an extra turn of the bulb.

- Plug cord into an outlet and turn on at the switch.

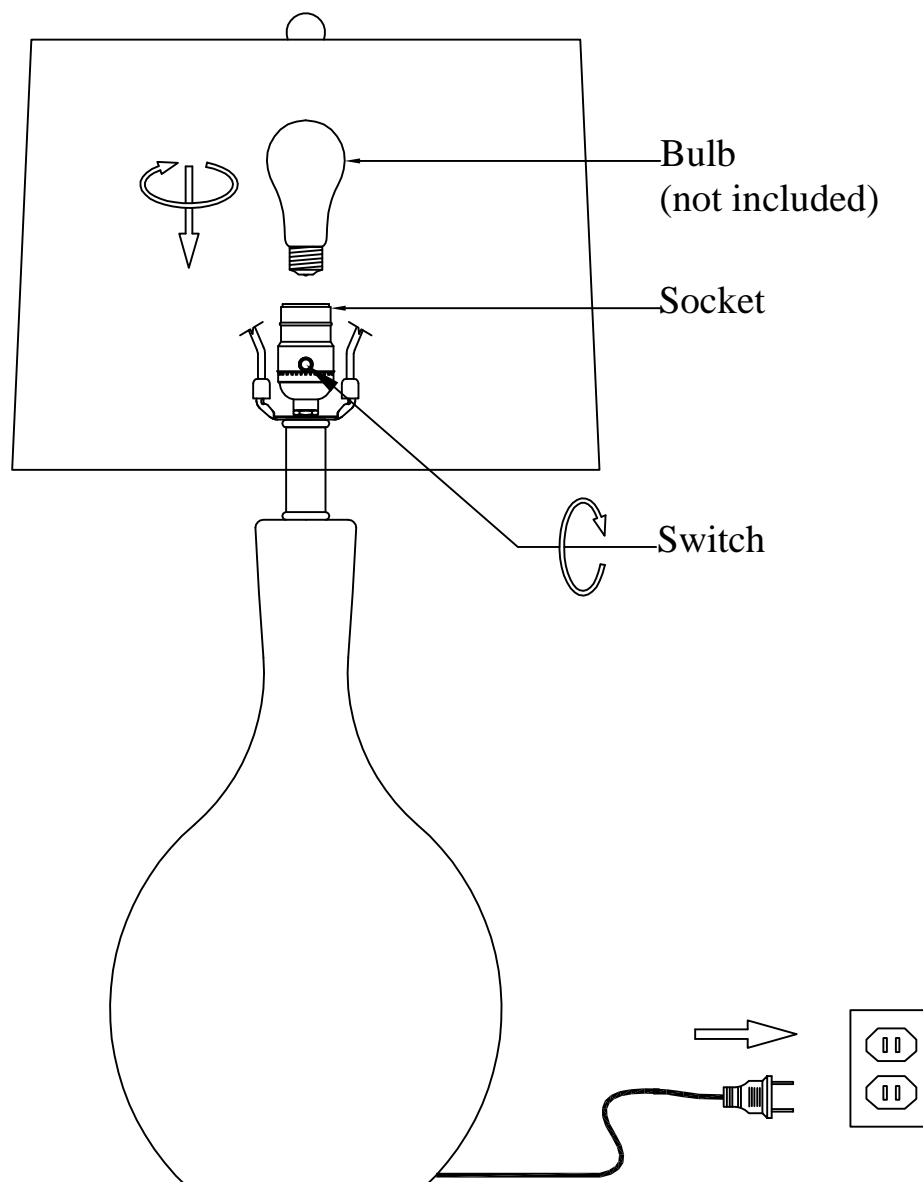

Important safety instructions

This portable lamp has a polarized plug (one blade is wider than the other) as a feature to reduce the risk of electric shock. This plug will fit in a polarized outlet only one way. If the plug does not fit fully in the outlet, reverse the plug. If it still does not fit, contact a qualified electrician. Never use with an extension cord unless plug can be fully inserted. Do not alter the plug.

Care and Cleaning

Clean the lamp with a soft, dry cloth. Do not use any cleaners with chemicals, solvents, or harsh abrasives.

Troubleshooting

Problem	Possible Cause	Solution
The bulb will not light.	<input type="checkbox"/> The bulb is burned out.	<input type="checkbox"/> Replace the light bulb.
	<input type="checkbox"/> The power is off.	<input type="checkbox"/> Ensure that the power supply is turned on.
	<input type="checkbox"/> Did not insert plug into power outlet.	<input type="checkbox"/> Ensure that the plug is fully and properly inserted into the power outlet.
	<input type="checkbox"/> The circuit breaker is off.	<input type="checkbox"/> Ensure that the circuit breaker is set in the on position.
The fuse blows or a circuit breaker trips when the light is turned on.	<input type="checkbox"/> There is an exposed wire. <input type="checkbox"/> There are too many items on one circuit.	<input type="checkbox"/> Discontinue use of the lamp. <input type="checkbox"/> Contact a qualified electrician or call the Customer Service Team at 904-642-4340. <input type="checkbox"/> Unplug other items on the circuit.



ALL • TOGETHER • BETTER



www.kenroyhome.com

CUSTOMER SUPPORT TEAM

For any additional questions or concerns please contact our Customer Support Team:

 **904-642-4340**

 **@KenroyHome**

 **customerorders@kenroyhome.com**



ALL • TOGETHER • BETTER

GUIDE D'UTILISATION ET DE SOINS

LAMPE DE TABLE-3 WAY-150W

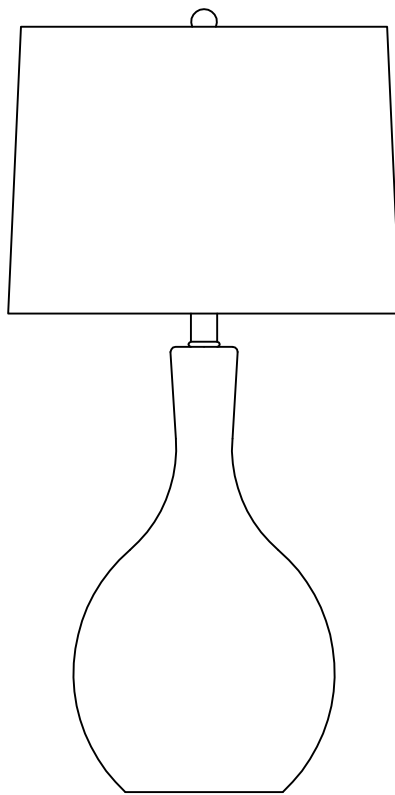

Au-dessus de l'image représente beaucoup de lampes, votre
lampe peut varier dans le modèle.

Questions, problèmes, pièces manquantes? Avant de retourner au
magasin, appelez Kenroy Home Customer Service
8 h .m à 18 h .m HNE, du lundi au vendredi

904-642-4340

JE VOUS REMERCIE

Nous apprécions la confiance que vous avez placée dans Kenroy Home grâce à l'achat de cette lampe.
Nous nous efforçons de créer continuellement des produits de qualité conçus pour améliorer votre maison.
Merci de nous avoir choisis!

Tableau des matières

Renseignements sur la sécurité	2
Garantie	2
Pré-installation	3
Installation de planification	3
Contenu du paquet	3
Assemblée	4, 5, 6
Soins et Clea ning	7
Dépannage	7

Sécurité information

- Consulter un électricien qualifié avec toutes les questions électriques que vous pourriez avoir.



IMPORTANT : Vérifiez l'isolation des fils pour vous assurer qu'il n'y a aucune coupure, écorchure ou du cuivre découvert apparus lors de la livraison. Si un des fils est endommagé ou défectueux, veuillez arrêter l'assemblage de la lampe. Veuillez communiquer avec notre équipe de service à la clientèle au 904-642-4340.

Garantie

1-GARANTIE LIMITÉE DE L'ANNÉE

CE QUI EST COUVERT

Le fabricant justifie que cette lampe soit exempte de défauts dans les matériaux et l'exécution pour une période d'un (1) an à partir de la date d'achat. Cette garantie ne s'applique qu'à l'acheteur consommateur d'origine et uniquement aux produits utilisés en utilisation normale. Si ce produit est jugé défectueux, la seule obligation du fabricant, et votre réparation exclusive, est la réparation ou le remplacement du produit à la discrétion du fabricant, à condition que le produit n'ait pas été endommagé par mauvais usage, abus, accident, modifications, altérations, négligence ou mauvaise manipulation. Cette garantie ne s'applique à aucun produit qui aurait été mal installé, assemblé ou utilisé de quelque façon que ce soit, conformément aux instructions fournies avec le produit. Cette garantie ne s'applique pas à une défaillance du produit à la suite d'un accident, d'une mauvaise utilisation, d'un abus, d'une négligence, d'une modification, d'une installation défectueuse ou de tout autre manquement à un matériau ou à une exécution défectueux..

CE QUI N'EST PAS COUVERT

Cette garantie ne s'applique pas à la finition d'une partie quelconque du produit en raison de l'altération, car cela est considéré comme une usure normale. Le fabricant ne justifie pas et décline expressément toute garantie, qu'elle soit exprimée ou implicite, autre que la garantie contenue en l'espèce. Le fabricant décline expressément toute responsabilité et n'est pas responsable de toute perte ou dommage corrélatif ou accessoire, y compris, sans s'y limiter, les coûts de main-d'œuvre ou de dépenses impliqués dans le remplacement ou la réparation du produit.

Communiquez avec l'équipe du service à la clientèle au 904-642-4340.

Pré-installation

INSTALLATION DE PLANIFICATION

Lisez toutes les instructions avant l'assemblage.

Pour éviter d'endommager ce produit, assemblez-le sur une surface douce et non abrasive comme le tapis ou le carton. Inspecter chaque pièce pour défections qui pourraient s'être produites pendant l'expédition.

Conservez votre reçu et ces instructions pour une preuve d'achat.

 **REMARQUE :** Cette lampe nécessite l'utilisation d'une ampoule 3-way de type un de 120V, 60Hz, max de 150 watts (non inclus).
NE dépassez (en) pas la puissance recommandée.

CONTENU DU PAQUET

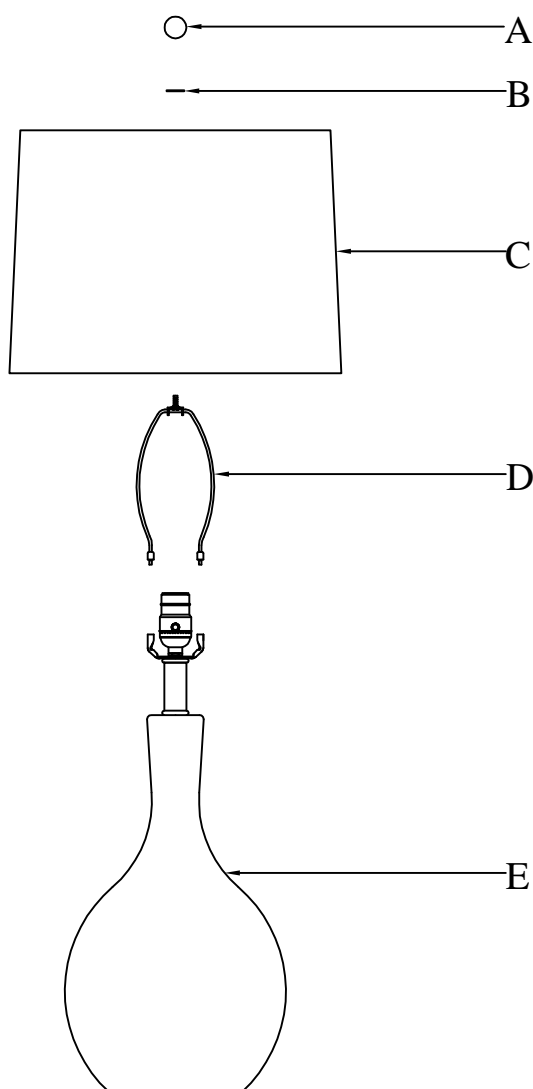

Partie	Description	Quantité
A	Finial	1
B	Laveuse en caoutchouc	1
C	Ombre	1
D	Harpe	1
E	Corps de lampe	1

Instructions d'assemblage

1. Déballer la lampe

- Soigneusement organiser et lieu tout Pièces sur a surface lisse et plane. aligner toutes les pièces selon le diagramme d'assemblage.

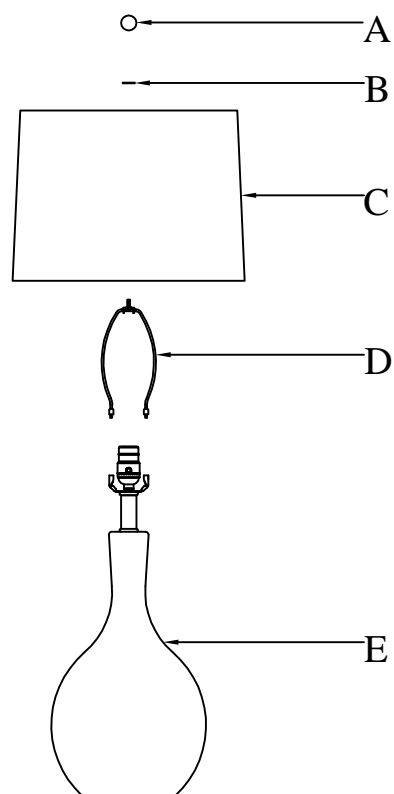

2. Assembler la harpe

- Serrez les jambes de la harpe (D) ensemble et insérez les deux extrémités entre les dents de la porte-harpe.

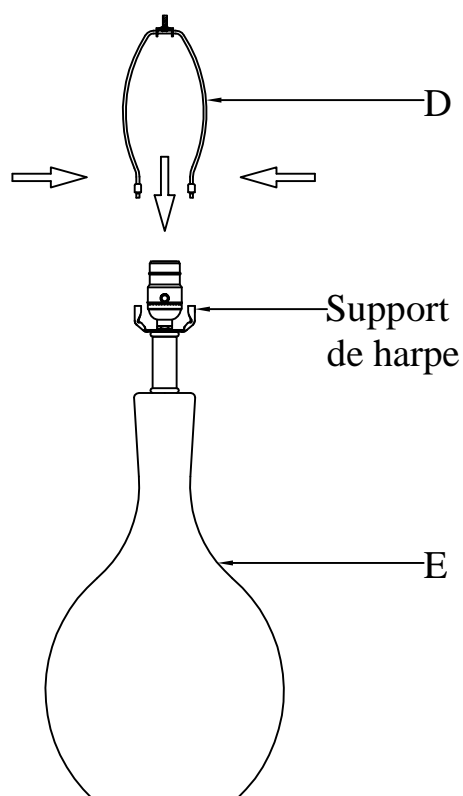

Instructions d'assemblage (suite)

3. Assembler l'ombre

- Placer l'ombre (C) sur la harpe (D).

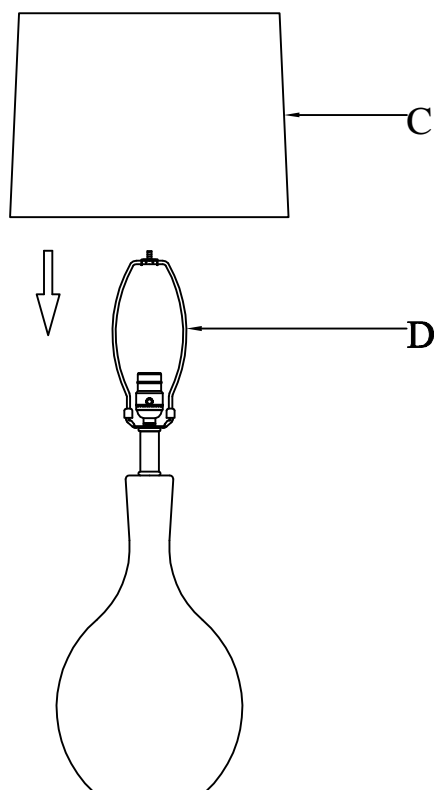

4. Sécurisez l'ombre

- Fixer l'ombre (C) à la harpe à l'aide d'une rondelle en caoutchouc (B) et d'un finial (A).

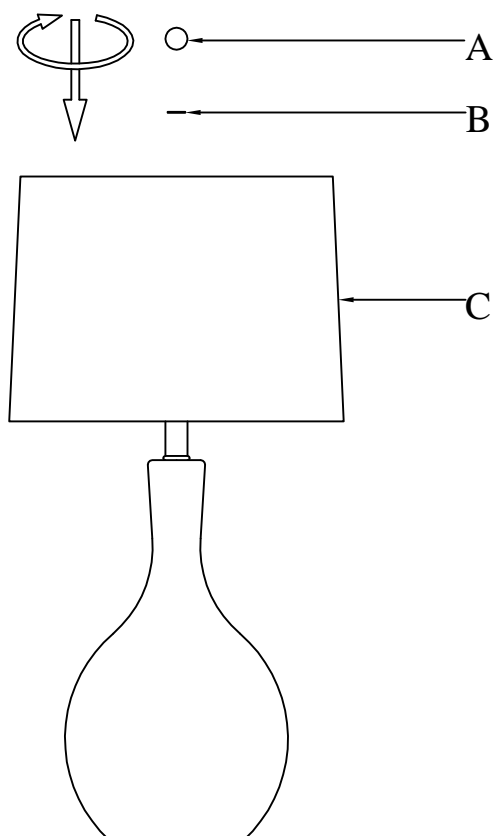

Instructions d'assemblage (suite)

5. Installer l'ampoule

- Avant d'installer l'ampoule, inspecter la prise pour le paquet de silice. Si le paquet est présent, puis retirez et jetez. Ne l'exposez pas aux enfants ou aux animaux de compagnie.

REMARQUE:

Le carton autour de la douille est un isolant et ne doit pas être enlevé.

- Installez le 120V, 60Hz, max 150 watts. ampoule 3-way de type À base moyenne (non incluse) dans la prise de la lampe légère.

REMARQUES : Assurez-vous qu'une ampoule à 3 sens est utilisée et que l'ampoule est complètement vissée dans la base de la prise. cela peut nécessiter un tour supplémentaire de l'ampoule.

- Branchez le cordon dans une prise et allumez-le à l'interrupteur.

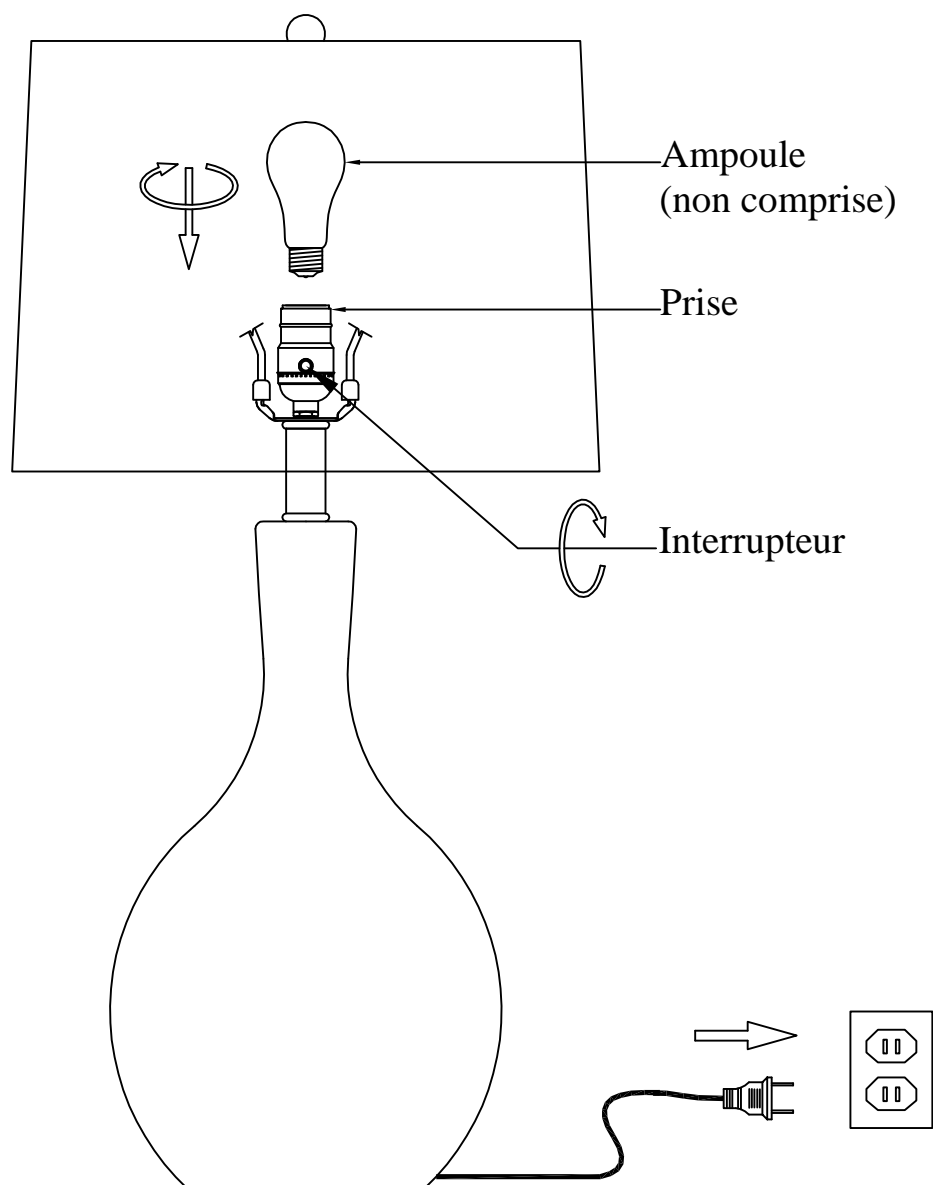

Instructions de sécurité importantes

- Cette lampe portative a une prise polarisée (une lame est plus large que l'autre) comme une caractéristique pour réduire le risque de choc électrique. Cette prise ne s'adaptera qu'à une seule façon dans une prise polarisée. Si la prise ne rentre pas complètement dans la prise, inverser la prise. S'il ne convient toujours pas, communiquez avec un électricien qualifié. Ne jamais utiliser avec une rallonge à moins que la prise ne puisse être complètement insérée. Ne modifiez pas la fiche.

Soins et nettoyage

- Nettoyez la lampe avec un chiffon doux et sec. N'utilisez pas de nettoyeurs avec des produits chimiques, des solvants ou des abrasifs durs.

Dépannage

Problème	Cause possible	Solution
L'ampoule ne s'allume pas.	<input type="checkbox"/> L'ampoule est brûlée.	<input type="checkbox"/> Remplacer l'ampoule.
	<input type="checkbox"/> Le courant est coupé.	<input type="checkbox"/> Assurez-vous que l'alimentation est activée.
	<input type="checkbox"/> 'a pas inséré la prise dans la prise de courant	<input type="checkbox"/> Assurez-vous que la prise est complètement et correctement insérée dans la prise de courant.
	<input type="checkbox"/> Le disjoncteur est éteint.	<input type="checkbox"/> Assurez-vous que le isjoncteur est placé en position.
Le fusible souffle ou un disjoncteur se trébuche lorsque la lumière est allumée.	<input type="checkbox"/> Il y a un fil exposé. <input type="checkbox"/> Il y a trop d'articles sur un circuit.	<input type="checkbox"/> Cesser l'utilisation de la lampe. <input type="checkbox"/> Communiquez avec un électricien qualifié ou appelez l'équipe du service à la clientèle au 904-642-4340. <input type="checkbox"/> Débranchez les autres éléments du circuit.



ALL • TOGETHER • BETTER



www.kenroyhome.com

ÉQUIPE DE SOUTIEN À LA CLIENTÈLE

Pour toute question ou préoccupation supplémentaire, veuillez communiquer avec notre équipe de soutien à la clientèle:

 **904-642-4340**

 **@KenroyHome**

 **customerorders@kenroyhome.com**